

-weishaupt-

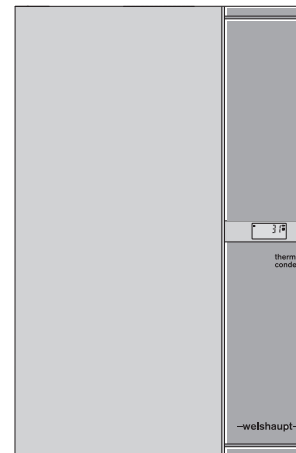

Betjeningsveiledning

Weishaupt Thermo Condens

WTC 15-A

WTC 25-A

WTC 32-A

Ingeniørfirma Paul Schwartz AS

Telefon 22 51 14 00

Telefaks 22 51 14 40

E-post: pschwartz@pschwartz.no

Trykk nr. 83053143, juli 2004

Det tas forbehold om produktendringer.

Ettertrykk forbudt.

Installatør/servicefirma _____

For din sikkerhet



ADVARSEL

Ved innånding av gass kan det oppstå fare for **kvelning** og **forgiftning** alt etter gasstype og mengde.

Ved lekkasje oppstår også **eksplosjonsfare**.

Ved gasslukt:

1. Røking, åpen varme og gnisttenning må forhindres. (Gnisttenning kan oppstå f.eks. ved å slå av og på lyset eller elektriske apparater)
2. Gassavstengningsventilen lukkes.
3. Vinduer og dører åpnes.
4. Husbeboerne advares og bygningen forlates.
5. Fyringsfirma og/eller gassleverandøren varsles. Bruk en telefon som ikke er i området med gasslukt.

Forgiftningsfare!

Stengt lufttilførsel kan føre til dannelse av giftig kullmonoksid. Derfor må lufttilførsel og luftavtrekk alltid holdes åpne ved romluftavhengig drift.

Ved røkgasslukt:

1. Anlegget settes ut av drift.
2. Vinduer og dører åpnes.
3. Fyringsfirma underrettes.

Oppstillingsrom

Ikke tillatte omgivelsesbetingelser kan skade anlegget. For sikker drift sørg for

- at oppstillingsrommet ved romluftavhengig drift har god ventilasjon og er støvfritt
- at forbrenningsluften ikke inneholder aggressive stoffer som halogen, klorid, florid osv. (disse finnes f.eks. i sprayer, løsnings-, vaske- og rengjøringsmidler).

Arbeid på fyringsanlegget

Usakkyndig utførte arbeider på fyringsanlegget kan føre til skader og ulykker. Montasje, igangkjøring, innregulering, vedlikehold og feilutbedring skal derfor bare utføres av kvalifisert personell. Åpning av brenneren skal kun utføres av fyringstekniker.

Brennstoff

Weishaupt Thermo Condens skal bare anvendes med den gass-typen som er angitt på typeskiltet.

Skorsteinsfeierfunksjon

- Aktiver symbollinjen ved å dreie på innstillingsrattet og sett viseren under skorsteinsfeiersymbolet
- Ved å trykke -tasten aktiveres skorsteinsfeier-symbolet
- Funksjonen er aktiv i 15 min.
- De 3 større sifrene viser den momentane kjel-kapasiteten.
- De 2 mindre sifrene viser den aktuelle kjel-temperaturen.
- For å forlate skorsteinsfeiermoduset før tiden dreies innstillingsrattet til ESC kommer opp, deretter trykkes -tasten.
- Etter ca. 90 sekunder kommer standardvisningen igjen opp på displayet.

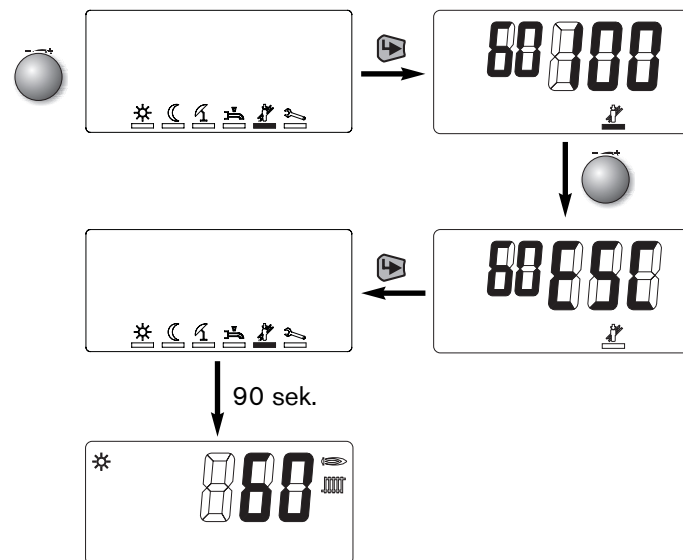

Halvårlige kontroller:

Bare ved romluftavhengig drift!

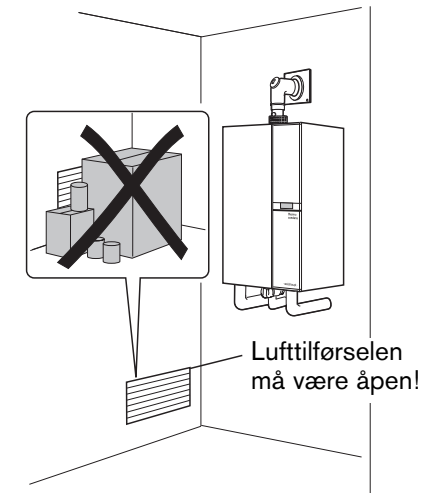

Regelmessig service sparer energi og beskytter miljøet

Hele anlegget bør kontrolleres av fyingstekniker/firma
- en gang i året -

Vi anbefaler å inngå en servicekontrakt med et fyingssfirma!



Innhold

Igangkjøring	4
Brenneren settes ut av drift	5
Hva gjøres ved feilmelding	6
Betjening og regulering	7
Betjeningsnivåer	8
Halvårlige kontroller	12
Skorsteinsfeierfunksjon	14

Igangkjøring

1. Gassavstengningsventilen åpnes.
 2. WTC'en slås på med AV/PÅ-bryter.
 3. Displayet lyser.
- Trykket på anlegget kontrolleres (se kontrollarbeider).
 - Ved romluftavhengig drift kontrolleres lufttilførselen.

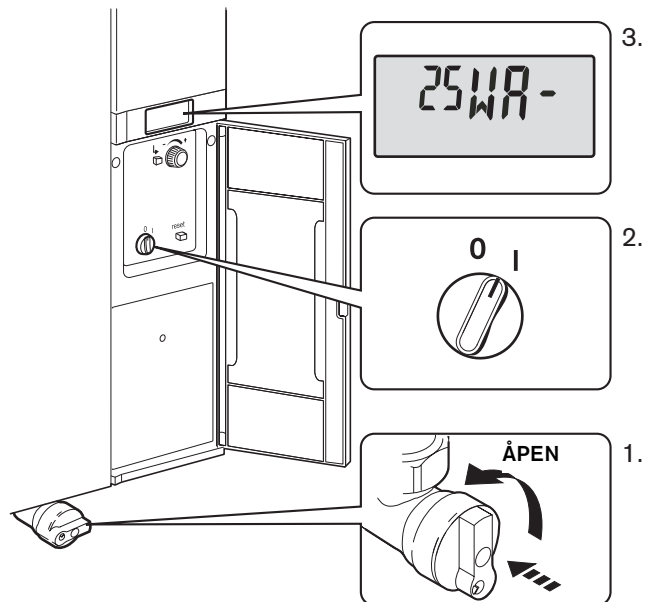

Etterfylling av vann:

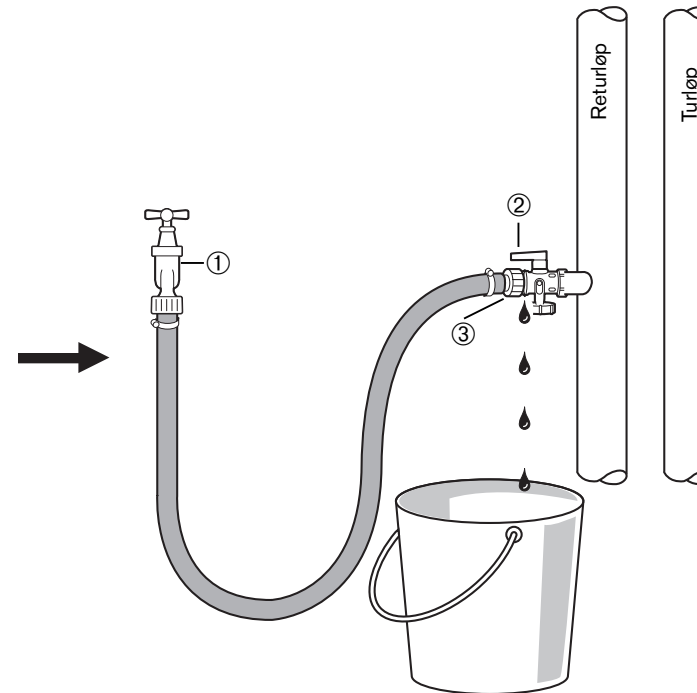

Slangen luftes:

- ① Stengt; ② stengt!
- Slangen festes til kranen ①, deretter lett til fylleventilen ③.
- Vannkranen åpnes ① til vannet renner ut ved ③.
- ③ Vannslangen festes godt.

Etterfylling av vann:

- ① Åpnes.
 - ② Åpnes til trykk oppstår i ønsket område.
 - ② og ① stenges.
- Etter fylling fjernes vannslangen.

Halvårlige kontroller:

Er anleggstrykket korrekt?

- * Anlegget er varmt
- ** Anlegget er kaldt

Alt etter anlegg kan andre verdier være ønsket. Snakk med fyllingsteknikeren om dette.

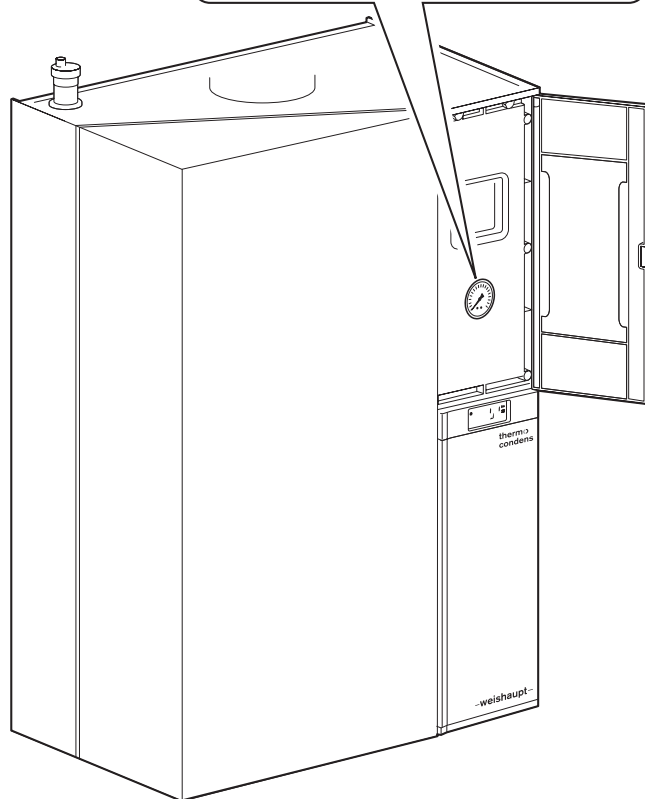
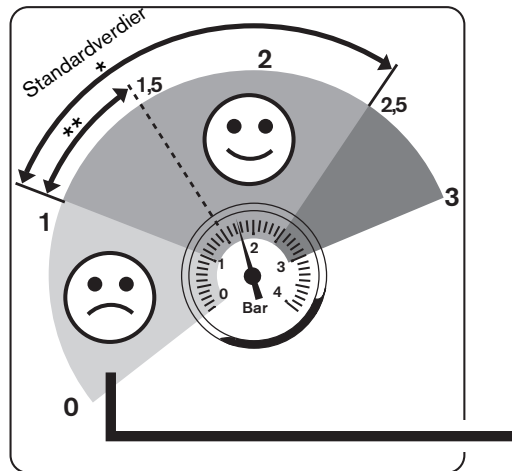

Brenneren settes ut av drift

Kjelenes regulering sørger for at fyringsanlegget starter og stopper **automatisk** alt etter varmebehov.

Bare av følgende årsaker skal anlegget settes ut av drift ved bruk av AV/PÅ-bryteren.

- Ved rengjøring av kjelen utført av fyllingstekniker
- Ved utlufting
- Ved etterfylling av vann
- Ved rengjøring/kontroll av skorsteinsfeier

1. WTC'en slås av med AV/PÅ bryter.
2. Displayet slukker.
3. Gassavstengningsventilen lukkes.



Hvis anlegget har vært ute av drift over lengre tid må følgende forholdsregler taes: Ved frostfare må anlegget og kjelen tømmes for vann.

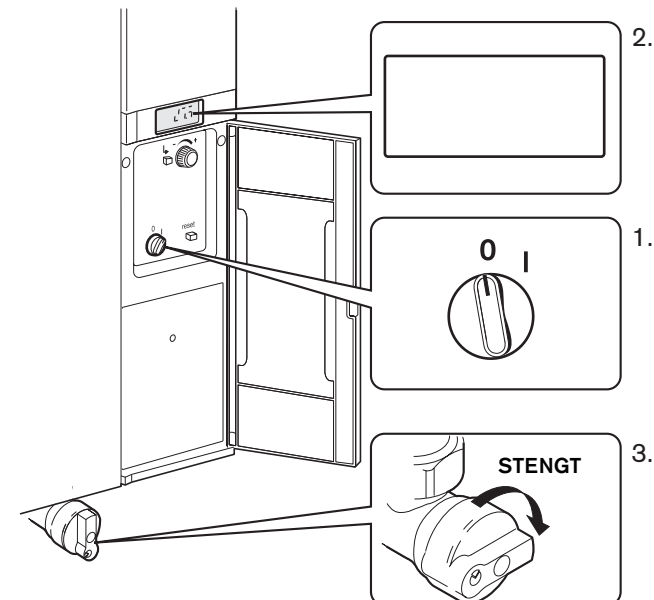

Hva gjøres ved feilmelding?



For å unngå skader på anlegget må ikke tilbakestillingsknappen brukes mer enn 2 ganger. Hvis brenneren stopper for 3. gang med feilmelding må man gjøre følgende:

1. Feilmelding noteres.
2. Ring kundeservice

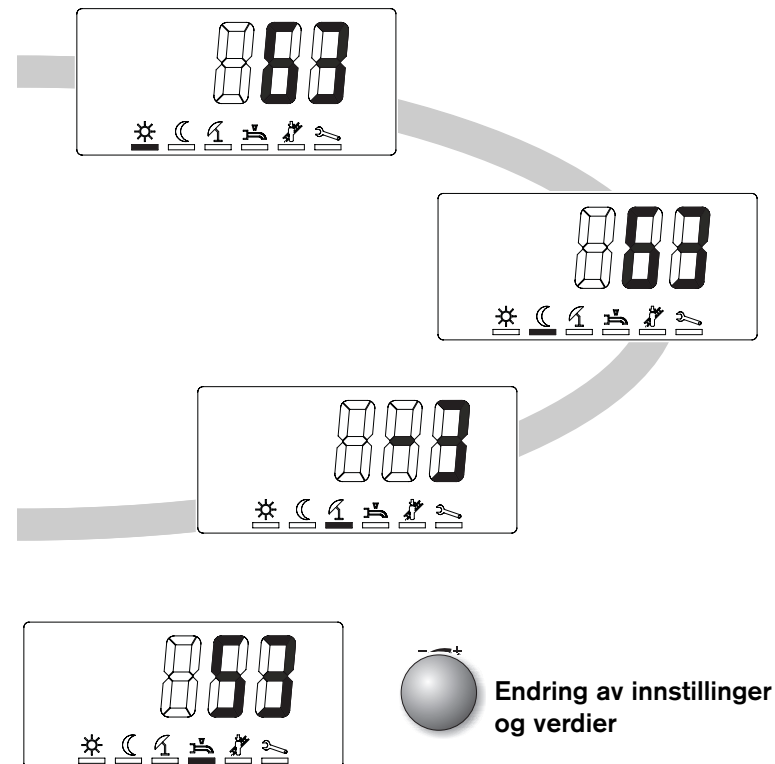
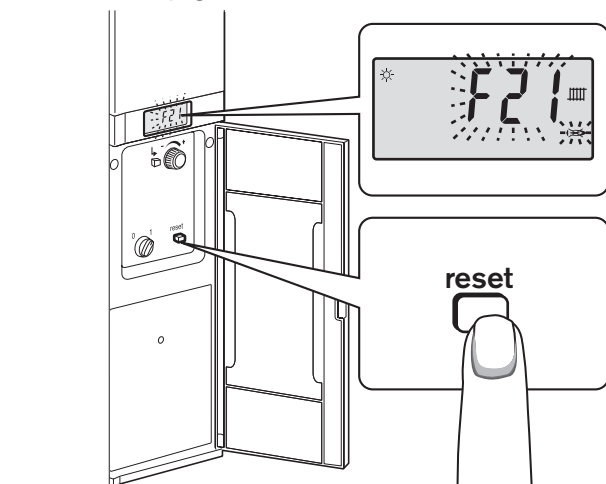

Mulige feilvisninger:

Kode	Forklaring	Rettledning
F11	Kjeltemperatur $\geq 105^{\circ}\text{C}$	<ul style="list-style-type: none"> • Vann må etterfylles • Ingen gjennomstrømning i kjelen
F12	Kjeltemperatur $\geq 95^{\circ}\text{C}$	<ul style="list-style-type: none"> • Vann må etterfylles • Ingen gjennomstrømning i kjelen
F13	Røkgasstemperatur $\geq 120^{\circ}\text{C}$	<ul style="list-style-type: none"> • Varmeveksler er sterkt tilsmusset
F14	Turløpstemperatur stiger for hurtig	<ul style="list-style-type: none"> • Ingen gjennomstrømning i kjelen • For lavt trykk på anlegget
F15	Differansen mellom kjel- og røkgasstemperatur for stor	<ul style="list-style-type: none"> • Ingen gjennomstrømning i kjelen
F16	Røkgasstemperatur $\geq 115^{\circ}\text{C}$	<ul style="list-style-type: none"> • Varmeveksler er sterkt tilsmusset

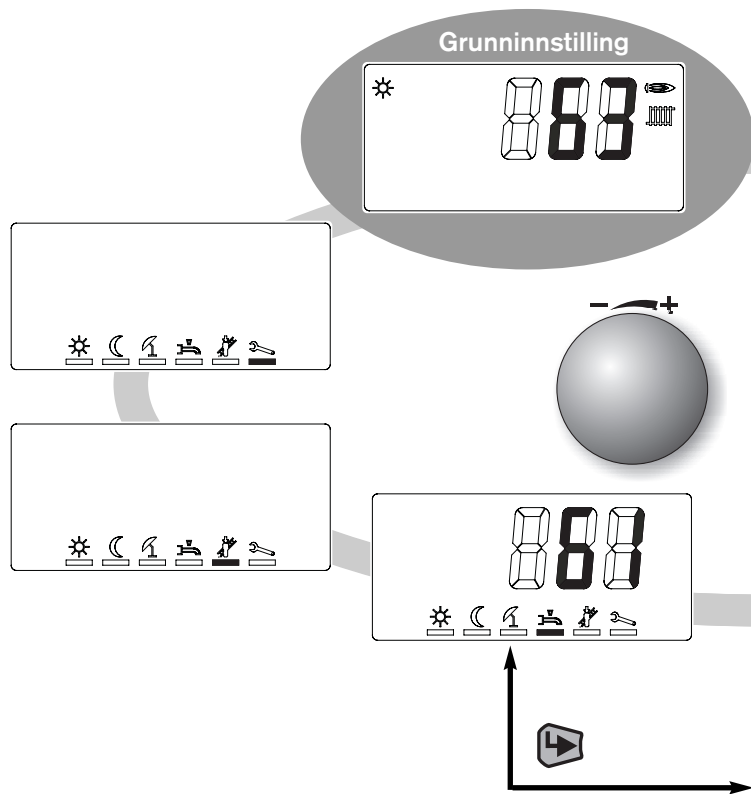

	Visning/innstilling	Område	Merk:
	S = Sommerdrift W = Vinterdrift	S W	ingen uteføler tilkoblet B1
	aktuell / omkoblings- utetempe- / temperatur ratur sommer/vinter	10°C – 30°C	uteføler tilkoblet B1
	varmtvanns-børverdi --- = varmtvannsdrift stengt)	30°C – 65°C	
	skorsteinsfeierdrift trinnløs kapasitets- regulering	min. kapasitet – maks. kapasitet	montasje- og driftsveiledning for fyringstekniker kap. 5.5.2 og 10.3
	CODE-innstilling kun for fyringstekniker	0 – 254	montasje- og driftsveiledning for fyringstekniker kap. 6.3



	Visning/innstilling 	Område	Merk:
	normaltemperatur børverdi (--- = standby-drift)	redusert temperatur - maks. turløpstep.	ingen utføler tilkoblet B1 grenseverdier innstilles over parameter P31, P32 fyringsteknikernivå
	romtemperatur børverdi (--- = standby-drift)	15°C – 35°C	utføler tilkoblet B1
	redusert temperatur børverdi (--- = standby-drift)	8°C - normaltemp. børverdi	ingen utføler tilkoblet B1
	redusert romtemp. børverdi (--- = standby-drift)	10°C - romtemp. børverdi	utføler tilkoblet B1

Betjening og regulering

Når man åpner frontdekselet står fire betjeningsknapper til disposisjon

Innstillingsratt

Med denne blir verdiene eller innstillingen endret etter dreieretningen.

Dreining til høyre:

- verdiene blir forhøyet
- markeringene blir forskjøvet til høyre hhv. nedover

Dreining til venstre:

- verdiene blir redusert
- markeringene blir forskjøvet til venstre hhv. oppover

Bekreftelsestast

Med denne tasten velges meny og valget blir bekreftet.

Tilbakestillingsknapp (reset)

Tilbakestilling av feil er mulig ved å trykke på denne tasten.

Hvis anlegget ikke er stoppet på grunn av feil, starter anlegget på nytt ved betjening av denne tasten.

AV og PÅ bryter

